

# Filtro Jumbo

Frecuencia de mantenimiento sugerida:  
Cada 3 o 6 meses dependiendo del uso.

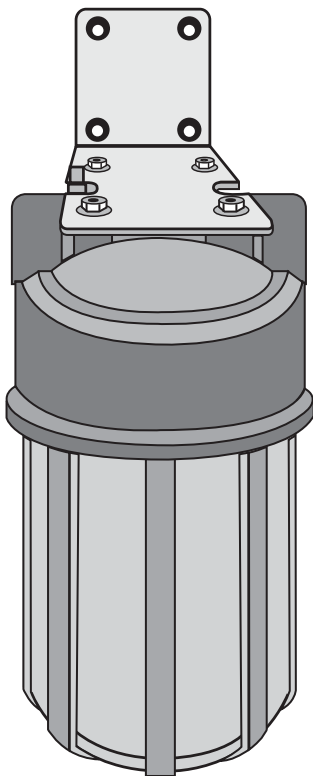
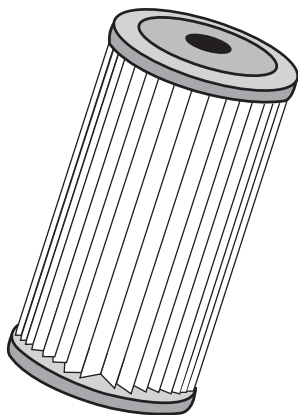

Filtra el agua y recíbela limpia

170513



**IMPORTANTE:** Leer todo el instructivo para el uso correcto e instalación de este producto.

# 1. Componentes

## Filtro Jumbo Rotoplas para Agua

- A. Botón liberador de presión.
- B. Tapa.
- C. Cartucho filtrante.
- D. Sellos.
- E. Vaso.
- F. Soporte para Filtro.
- G. Tornillos.
- H. LLave de plástico.

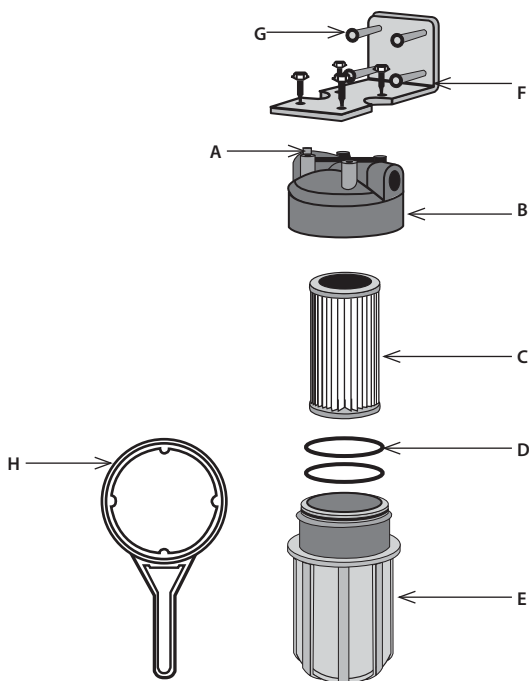

## Herramientas requeridas (No incluidas)

1. Llave mecánica.
2. Llave de tuercas/tornillos de 13 mm.
3. Taladro.
4. Broca de 3/8".

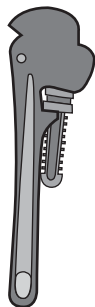

1



2

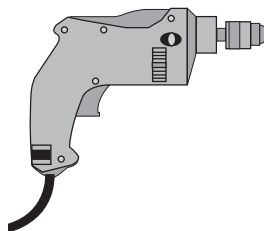

3



4

Filtra el agua y recíbela limpia.

## 2. Selección del lugar para instalación

### a) Toma de entrada

Este lugar se recomienda si la presión es alta (entre 0.5 y 7 Kg/cm<sup>2</sup>).

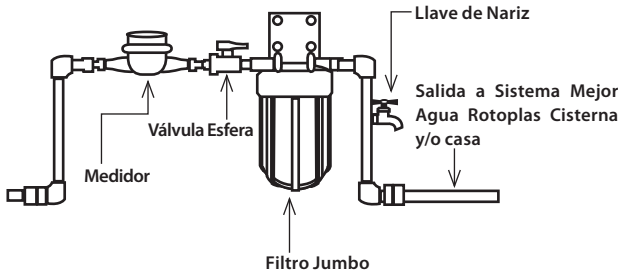

### b) Después de la bomba

Si la presión es baja (menor a 0.5 Kg/cm<sup>2</sup>) se requiere instalarlo después de la bomba de agua.

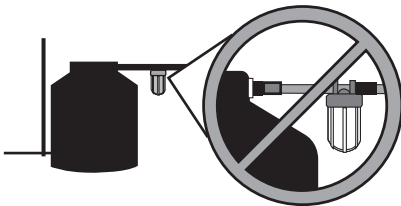
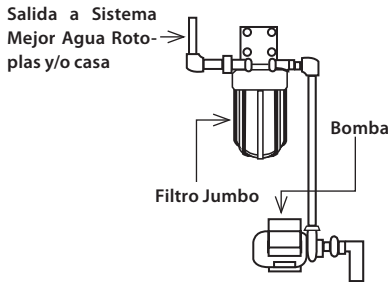

Para que corra agua limpia por toda la tubería de tu casa y se facilite el cambio del cartucho de repuesto no coloques el Filtro Jumbo junto al Sistema Mejor Agua Rotoplas.



#### IMPORTANTE:

**TIP ROTOPLAS:** Para saber de una manera más fácil y rápida el tipo de presión que hay, coloca una cubeta de 10 L en la llave de la entrada. Si se llena en menos de 40 segundos entonces hay presión alta, en caso contrario, la presión del agua es baja.

-40 seg. = presión alta

+40 seg. = presión baja

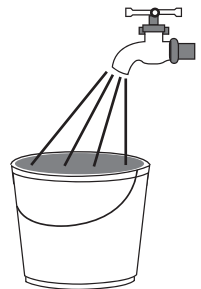

**NOTA:**

**La instalación requiere de un espacio mínimo de 55 cm. de largo por 12 cm. de ancho.  
Filtro Jumbo Rotoplas para Agua**

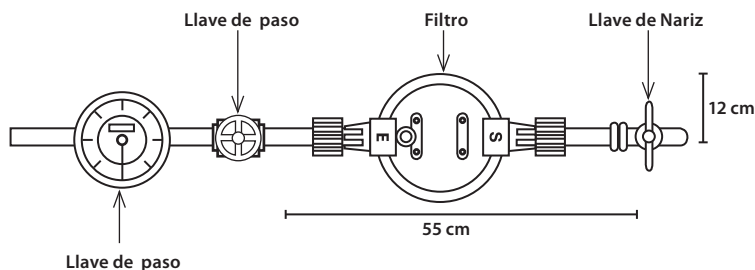

### 3. Posición correcta para el Filtro Jumbo Rotoplas

Al instalarlo en la posición correcta, evitas que se quede atrapado aire, que puede ocasionar que el Filtro Jumbo Rotoplas no funcione de manera correcta.

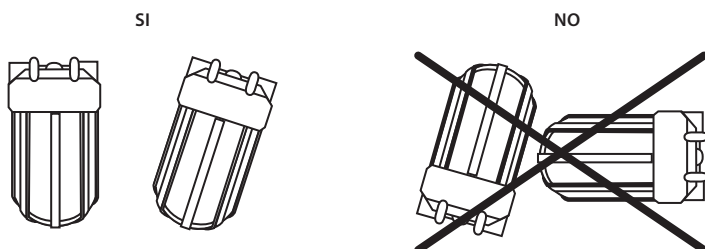

### 4. Instalación del soporte

**CUIDADOS PREVIOS:**

- No uses herramientas para colocar las piezas de plástico.
- No aprietes de más los accesorios; enrosca suavemente y nunca gires más de una o dos vueltas después de que hayas apretado.
- No calientes ni uses soplete cerca de los accesorios de plástico.
- No uses selladores químicos, sólo cinta teflón.

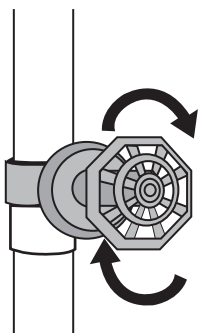

1) Cierra el suministro de agua.

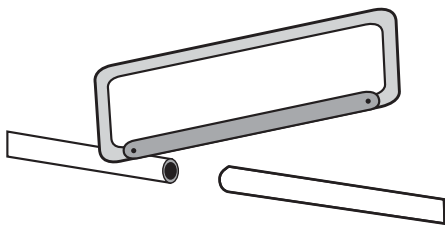

2) Desmonta la tubería.



**IMPORTANTE:**

**TIP ROTOPLAS:** Se recomienda instalar una tuerca unión antes o después del Filtro Rotoplas.

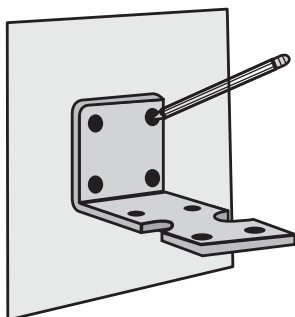

3) Marca los puntos en la pared en donde se colocarán los tornillos.

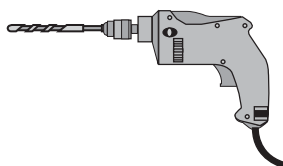

4) Perfora la pared con un taladro utilizando una broca de 3/8" que corresponda al material a perforar.



**IMPORTANTE:**

**Verifica que no existan tubos o cables que pasen por la parte interna del muro o pared a perforar.**

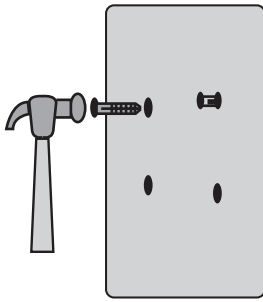

5) Inserta los taquetes de 3/8" en la pared.

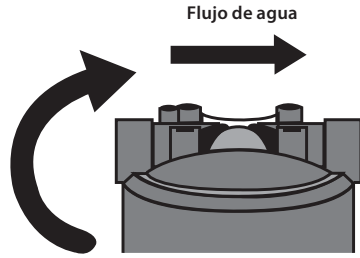

**IMPORTANTE:**

**RECUERDA** que el botón liberador de presión debe de ir del lado del flujo de agua.

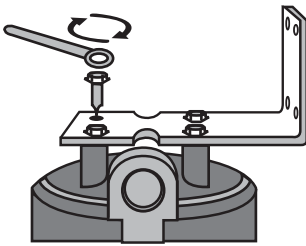

6) Con los tornillos (incluidos) fija el soporte a la tapa del Filtro con ayuda de una llave de tuercas/tornillos de 13 mm.

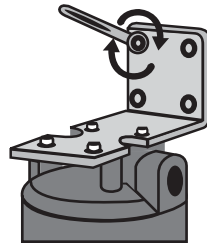

7) Fija el soporte a la pared con los tornillos utilizando la llave de tuercas/tornillos de 13 mm.

## 5. Instalación de la Tapa

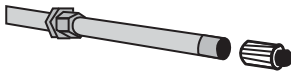

1) Instala en la tubería de entrada y de salida, un conector de 1" macho cuerda Estándar NTP.

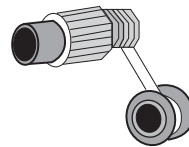

2) Coloca cinta teflón en el conector de entrada y en el de salida.

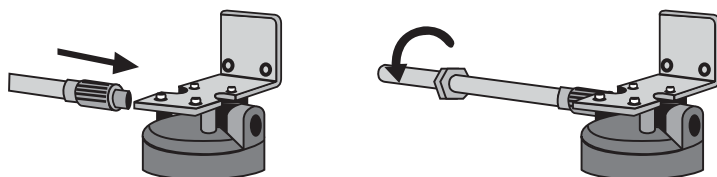

3) Enrosca el conector a la entrada de la tapa.

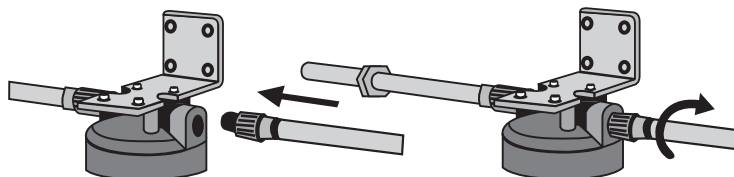

4) Enrosca el conector a la salida de la tapa.

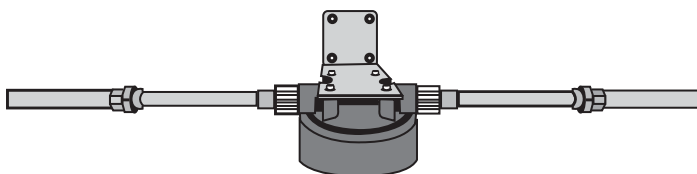

5) Verifica que esté todo bien fijo.

## 6. Instalación del Vaso y del Cartucho de Repuesto

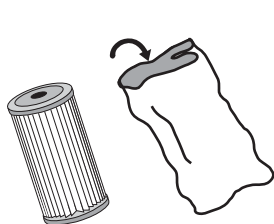

1) Retira la envoltura del cartucho de repuesto nuevo.

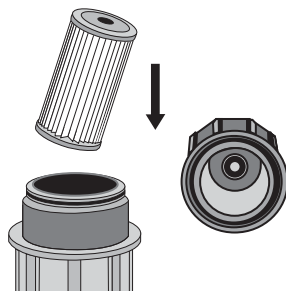

2) Coloca el cartucho de repuesto nuevo centrado y asegúrate que el cartucho asiente hasta el fondo del vaso.

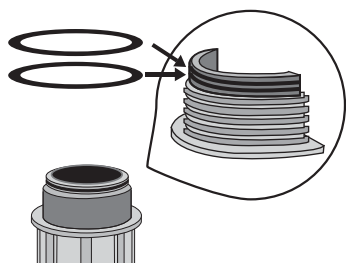

3) Verifica que los sellos estén en buenas condiciones y en su lugar.

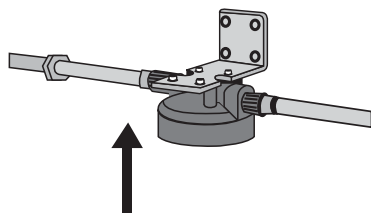

4) Alinea el vaso debajo de la tapa.

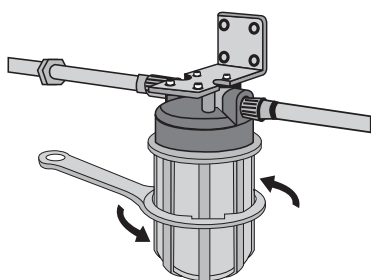

5) Enrosca el vaso a la tapa con la mano hasta el tope y da un ligero apriete con la llave de plástico.

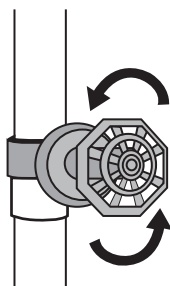

6) Abre el suministro de agua.

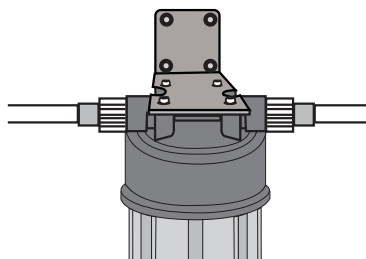

7) Verifica que no existan fugas.



**IMPORTANTE:**

**RECUERDA** no usar teflón ni sellador en la tapa y no apretar de más.



## 7. Cambio del Cartucho de Repuesto

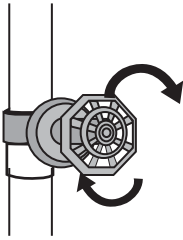

1) Cierra el suministro de agua.

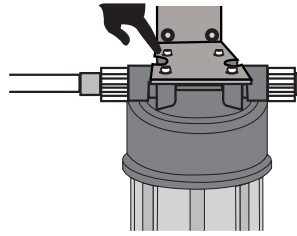

2) Presiona el botón liberador de presión de la tapa del Filtro Rotoplas durante 10 segundos.

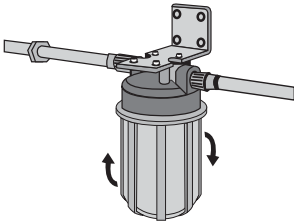

3) Abre el vaso con ayuda de la llave de plástico.

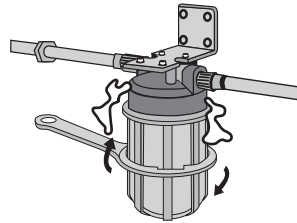

**IMPORTANTE:**

**CUIDADO, el Filtro Rotoplas está lleno por lo que seguramente saldrá agua. Puedes colocar una cubeta abajo para evitar que se tire el agua.**

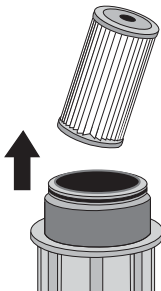

4) Retira y desecha el cartucho usado del vaso.

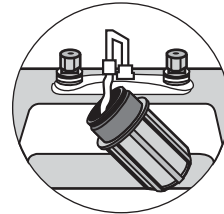

5) Lava el vaso con agua, jabón y una esponja. No uses fibras ni detergentes abrasivos.



**IMPORTANTE:**

**Seguir los pasos indicados en el apartado 6. Instalación del Vaso y el Cartucho.**

## 8. Notas Importantes

<b>Nombre del producto</b>	<b>Filtro Jumbo Rotoplas</b>
<b>Cantidad</b>	<b>1 (un ensamble)</b>
<b>Datos del vaso</b>	
Material de fabricación	Polipropileno
Presión de trabajo	0.5 - 7 kg/cm <sup>2</sup>
Temperatura de trabajo	de 4 °C a 60 °C
<b>Datos del Cartucho de repuesto</b>	
Identificación	Cartucho de Repuesto Filtro Jumbo Rotoplas FJV-01R
Material de fabricación	Tela filtrante: Poliéster plegado Tapas: Plástico
<b>Rendimiento</b>	
Retención de sólidos en suspensión	85 % sólidos en suspensión mayores a 50 micras

## 9. Cuidados Necesarios

1. No utilizar el Filtro Jumbo Rotoplas con agua caliente ni con una presión de agua mayor a 7.0 Kg/cm (100 psi).
2. Si la presión es mayor a 7.0 Kg/cm<sup>2</sup> (100 psi) se puede utilizar una válvula reguladora de presión antes del Filtro Jumbo Rotoplas.
3. El lugar donde instales el Filtro Jumbo Rotoplas debe ser de fácil acceso para poder limpiarlo y cambiar el cartucho de repuesto.
4. Evita que el Filtro Jumbo Rotoplas pueda calentarse, congelarse o golpearse.
5. Evita que reciba “golpes de agua” al cerrar la llave.

## 10. Tips

### **¿Perdiste presión en tus llaves después de haber instalado Filtro Jumbo Rotoplas?**

Si disminuye la presión de agua en tus llaves, sólo significa una cosa...

**TU CARTUCHO FILTRANTE TRABAJA PERFECTAMENTE** y ha retenido una gran cantidad de contaminantes que venían en el agua. Para que tú y tu familia continúen obteniendo los beneficios de tener agua limpia, te recomendamos:

### **Cambia el cartucho de repuesto por lo menos cada 4 meses, si no sabes dónde comprarlo llámanos sin costo a nuestro servicio de atención al cliente a:**

Atención al cliente México 01 800 506 3000, [www.rotoplas.com](http://www.rotoplas.com); Argentina 0 800 2222 72583, [www.rotoplas.com.ar](http://www.rotoplas.com.ar); Guatemala 1 801 0055550, [guatemala@rotoplas.com](mailto:guatemala@rotoplas.com); Perú 01 614 2424, [www.rotoplas.com.pe](http://www.rotoplas.com.pe).

#### **• Si comenzara a salir agua sucia:**

- 1) Verifica que esté bien cerrado el vaso, de no ser así, dale un ligero apriete con la llave de plástico.
- 2) Verifica que la tela del cartucho de repuesto no esté rasgado. En caso de ser así, reemplázalo por un repuesto nuevo.
- 3) Verifica que tu Sistema mejor agua Rotoplas o cisterna se encuentran bien cerrados.

#### **• Si existiera una fuga entre el vaso y la tapa del Filtro Rotoplas, verifica que:**

- 1) El Filtro Rotoplas esté bien cerrado.
- 2) Los sellos se encuentren en buenas condiciones y en su posición correcta.

**• Cuando no puedas abrir tu Filtro Rotoplas**, presiona el liberador de presión y utiliza la llave de plástico. No olvides cerrar primero la llave de suministro de agua.

## Plantas Nacionales

### Golfo

Av. 2, manz. 6, lote 16a #261 entre Av. Framboyanes y Espuela de Ferrocarril, Cd. Industrial Bruno Pagliai, Veracruz, Ver., C.P. 91697. Tel. (229) 989 7200.

### Guadalajara

Camino a Buenavista #56, Mpo. Tlajomulco de Zúñiga, Jal., C.P. 45640. Tel. (333)884 1800.

### León

Carretera a Santa Ana del Conde #1650, Fracción del Ejido los López, León, Gto., C.P. 37680. Tel. (477) 710 7400.

### México

Anáhuac #91, Col. El Mirador, Del. Coyoacán, México, D.F., C.P. 04950. Tel. (55) 5483 2950.

### Monterrey

Valle Dorado #300 Esq. Valle de Anáhuac, Col. Valle Soleado, Guadalupe, N.L., C.P. 67114. Tel. (818) 131 0300.

### Pacífico

Carretera al Campo 35 km 1.9 +100, Zona Industrial Santa Rosa, Los Mochis, Sin., C.P. 81200. Tel. (668) 816 1680.

### Sureste

Tablaje #13348, Anillo Periférico, Fracc. Jacinto Canek, Mérida, Yuc., C.P. 97227. Tel. (999) 930 0350.

### Tuxtla Gutiérrez

Calzada Emiliano Zapata km 2 #99 int. 5, Col. Terán, Tuxtla Gutiérrez, Chis., C.P. 29050. Tel. (961) 604 1847.

## Plantas Latinoamérica

### Guatemala

Km. 18 Carretera a Amatitlán, Villa Nueva, Guatemala, PBX: (502) 6663 8888.

### Nicaragua

Semáforo de Linda Vista, 3 cuadras arriba, Managua, Nicaragua. Tel. (505) 2254-6017.

### Honduras

Parque Agroindustrial Rapaco, Aldea Jacaleapa, Anillo Periférico Contiguo a La Sula, Tegucigalpa, Honduras. Tel. (504) 228-5750.

### Costarica

Al frente del Planter de Recope, Alto de Ochomongo Cartago, Costa Rica. Tel. (506) 2537-2485.

### El Salvador

Km. 27, Carretera a Santa Ana Lourdes Colón, Departamento de La Libertad, El Salvador. Tel. (503) 2318-3125.

### Perú

Av. Industrial, Lotes 18 y 19. Urb Las Praderas de Lurín, Lurín, Lima, Perú. Tel. (00 511) 614 2424. RUC 20389748669.

### Argentina

Call 22 No. 358, Parque Industrial Pilar, CP (1629) Prov. Buenos Aires, Argentina. Tel. (54) 0230 452 9500.



Producto Hecho en México por Rotoplas S.A. de C.V., Calle Anáhuac No. 91, Col. El Mirador, Delegación Coyoacán, C.P. 04950, Tel. (55) 01800 506 3000. www.rotoplas.com. Importado por Tinacos y Tanques de Centro América S.A., Km. 18 Carretera a Amatitlán, Villa Nueva, Guatemala, PBX: (502) 6663 8888. Importado por Tinacos y Tanques de Nicaragua S.A., Semáforo de Linda Vista, 3 cuadras arriba, Managua, Nicaragua. Tel. (505) 2254-6017. Importado por Tinacos y Tanques de Honduras S.A. de C.V., Parque Agroindustrial Rapaco, Aldea Jacaleapa, Anillo Periférico Contiguo a La Sula, Tegucigalpa, Honduras. Tel. (504) 228-5750. Importado por Tanques Plásticos S.A., Al frente del Planter de Recope, Alto de Ochomongo Cartago, Costa Rica. Tel. (506) 2537-2485. Importado por Tinacos y Tanques de Centro América S.A. de C.V., Km. 27, Carretera a Santa Ana Lourdes Colón, Departamento de La Libertad, El Salvador. Tel. (503) 2318-3125. Importado por DALKA S.A.C., Av. Industrial, Lotes 18 y 19. Urb Las Praderas de Lurín, Lurín, Lima, Perú. Tel. (00 511) 614 2424. RUC 20389748669. www.rotoplas.com.pe. Importado por Rotoplas Argentina, S.A., Calle 22 No. 358, Parque Industrial Pilar, CP (1629) Prov. Buenos Aires, Argentina. Tel. (54) 0230 452 9500. Año 2013.